

Preparing the Computer for Wall Mounting

Vorbereiten des Computers zur Wandmontage

Подготовка компьютера к монтажу на стену

Priprema računara za montiranje na zid

إعداد الكمبيوتر للتركيب على الحائط



△ dell.com/regulatory_compliance

△ **CAUTION:** Before setting up your computer, read the safety information that shipped with your computer. Product installation should preferably be done under the supervision of a certified service technician.

△ **CAUTION:** The VESA wall mount holder must be capable of supporting four times the product weight of 19.62 lbs/8.90 kg.

△ **VORSICHT:** Bevor Sie Ihren Computer einrichten, lesen Sie zunächst die im Lieferumfang des Computers enthaltenen Sicherheitshinweise. Am besten installieren Sie das Produkt unter Aufsicht eines ausgebildeten Servicetechnikers.

△ **VORSICHT:** Die VESA-Montagehalterung muss das Vierfache des Produktgewichts von 8,9 kg tragen können.

△ **ПРЕДУПРЕЖДЕНИЕ.** Перед настройкой компьютера прочтите инструкции по технике безопасности, прилагаемые к компьютеру. Устанавливать продукт следует лучше под наблюдением сертифицированного технического специалиста сервисной службы.

△ **ПРЕДУПРЕЖДЕНИЕ.** Кронштейн VESA для крепления на стене должен выдерживать четырехкратный вес продукта 8,90 кг.

△ **OPREZ:** Pre podešavanja računara pročitajte bezbednosne informacije koje su dostavljene sa računarom. Poželjno je da se instalacija proizvođača obavlja pod nadzorom ovlašćenog servisnog tehničara.

△ **OPREZ:** VESA zidni držač mora da izdrži četiri puta veću težinu od težine proizvoda od 19,62 funte/8,90 kg.

△ **تنبيه:** قبل إعداد الكمبيوتر، اقرأ معلومات السلامة الواردة مع الكمبيوتر. يجب تركيب المنتج على نحو تام تحت إشراف فني صيانة معتمد.

△ **تنبيه:** يجب أن يكون حامل التركيب على الحائط المتوافق مع معايير VESA قادرًا على دعم أربعة أضعاف وزن المنتج الذي يبلغ 19.62 رطلاً/8.90 كجم.

1

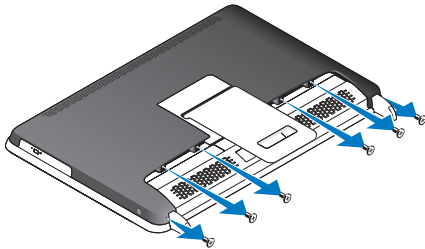

2

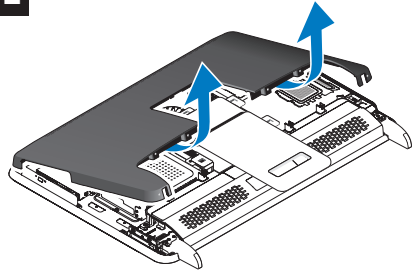

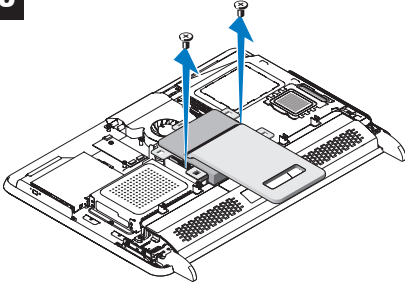
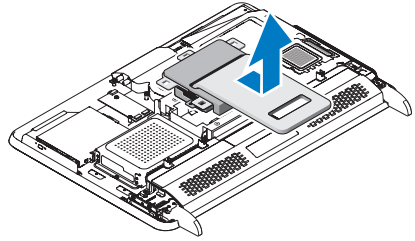
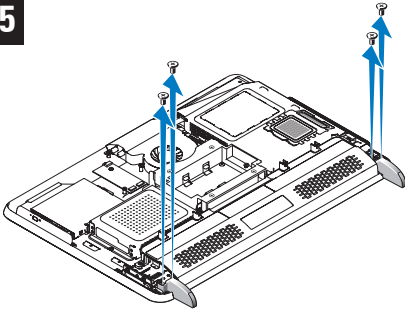
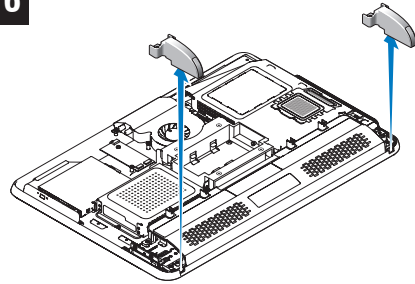
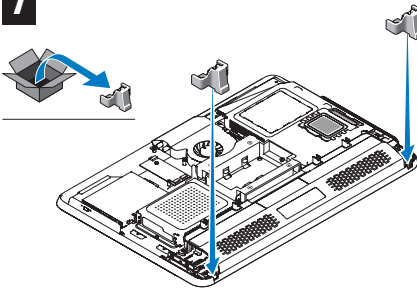
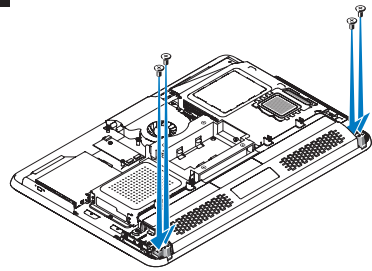
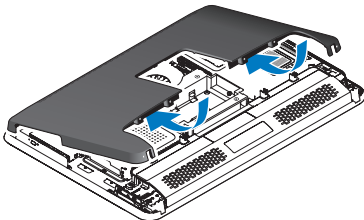
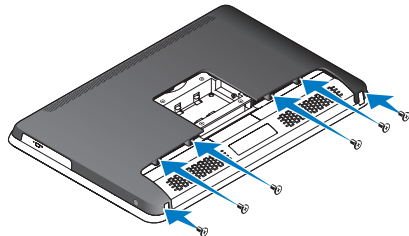
3**4****5****6****7****8****9****10**

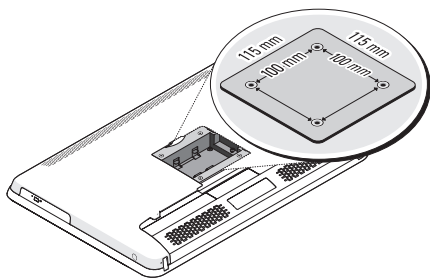

- NOTE: Use M4 x 10L screws for mounting.
 - ANMERKUNG: Verwenden Sie M4 x 10 Zugschrauben zur Befestigung.
 - ПРИМЕЧАНИЕ. Используйте винты M4 x 10L для монтажа.
 - НАПОМЕНА: Za montiranje koristite zavrtnje M4 x 10L.
- ملاحظة: استخدم مسامير M4 x 10L اللولبية للتركيب.

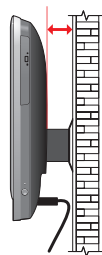

- NOTE: Allow space between the wall and computer for cable routing.
 - ANMERKUNG: Lassen Sie für die Kabelführung etwas Platz zwischen Wand und Computer.
 - ПРИМЕЧАНИЕ. Оставьте пространство между стеной и компьютером для прокладки кабелей.
 - НАПОМЕНА: Omogućite prostor između zida i računara za trasiranje kablova.
- ملاحظة: اترك مساحة بين الحائط والكمبيوتر لتوجيه الكابل.

Information in this publication is subject to change without notice.

© 2011 Dell Inc. All rights reserved. Printed in Poland.

Reproduction of these materials in any manner whatsoever without the written permission of Dell Inc. is strictly forbidden.

Die in dieser Ausgabe enthaltenen Informationen können ohne vorherige Ankündigung geändert werden.

© 2011 Dell Inc. Alle Rechte vorbehalten. Gedruckt in Polen.

Die Vervielfältigung oder Wiedergabe dieser Unterlagen in jeglicher Weise ohne vorherige schriftliche Genehmigung von Dell Inc. ist strengstens untersagt.

Информация, содержащаяся в данном документе, может быть изменена без уведомления.

© Dell Inc., 2011 г. Все права защищены. Напечатано в Польше.

Воспроизведение этих материалов в любой форме без письменного разрешения корпорации Dell строго запрещено.

Informacije u ovoj publikaciji podložne su promeni bez obaveštenja.

© 2011 Dell Inc. Sva prava zadržana. Štampano u Poljskoj.

Reprodukovanje ovog materijala na bilo koji način bez pismene dozvole kompanije Dell Inc. je izričito zabranjeno.

تخضع المعلومات الواردة في هذا المنشور للتغيير دون إشعار.

حقوق النشر © لعام 2011 لشركة Dell Inc. جميع الحقوق محفوظة. طبع في بولندا.

يُحظر تمامًا نسخ هذه المواد بأي طريقة كانت دون الحصول على إذن كتابي من شركة Dell Inc.